

COPYRIGHT © Hangzhou EZVIZ Software Co., Ltd.. ALL RIGHTS RESERVED.

Any and all information, including, among others, wordings, pictures, graphs are the properties of Hangzhou EZVIZ Software Co., Ltd. (hereinafter referred to as “EZVIZ”). This user manual (hereinafter referred to as “the Manual”) cannot be reproduced, changed, translated, or distributed, partially or wholly, by any means, without the prior written permission of EZVIZ. Unless otherwise stipulated, EZVIZ does not make any warranties, guarantees or representations, express or implied, regarding to the Manual.

About this Manual

The Manual includes instructions for using and managing the product. Pictures, charts, images and all other information hereinafter are for description and explanation only. The information contained in the Manual is subject to change, without notice, due to firmware updates or other reasons. Please find the latest version in the EZVIZ™ website (<http://www.ezvizlife.com>).

Revision Record

New release – January, 2019

Trademarks Acknowledgement

EZVIZ™, ™, and other EZVIZ’s trademarks and logos are the properties of EZVIZ in various jurisdictions. Other trademarks and logos mentioned below are the properties of their respective owners.

Legal Disclaimer

TO THE MAXIMUM EXTENT PERMITTED BY APPLICABLE LAW, THE PRODUCT DESCRIBED, WITH ITS HARDWARE, SOFTWARE AND FIRMWARE, IS PROVIDED “AS IS”, WITH ALL FAULTS AND ERRORS, AND EZVIZ MAKES NO WARRANTIES, EXPRESS OR IMPLIED, INCLUDING WITHOUT LIMITATION, MERCHANTABILITY, SATISFACTORY QUALITY, FITNESS FOR A PARTICULAR PURPOSE, AND NON-INFRINGEMENT OF THIRD PARTY. IN NO EVENT WILL EZVIZ, ITS DIRECTORS, OFFICERS, EMPLOYEES, OR AGENTS BE LIABLE TO YOU FOR ANY SPECIAL, CONSEQUENTIAL, INCIDENTAL, OR INDIRECT DAMAGES, INCLUDING, AMONG OTHERS, DAMAGES FOR LOSS OF BUSINESS PROFITS, BUSINESS INTERRUPTION, OR LOSS OF DATA OR DOCUMENTATION, IN CONNECTION WITH THE USE OF THIS PRODUCT, EVEN IF EZVIZ HAS BEEN ADVISED OF THE POSSIBILITY OF SUCH DAMAGES.

TO THE MAXIMUM EXTENT PERMITTED BY APPLICABLE LAW, IN NO EVENT SHALL EZVIZ’S TOTAL LIABILITY FOR ALL DAMAGES EXCEED THE ORIGINAL PURCHASE PRICE OF THE PRODUCT.

EZVIZ DOES NOT UNDERTAKE ANY LIABILITY FOR PERSONAL INJURY OR PROPERTY DAMAGE AS THE RESULT OF PRODUCT INTERRUPTION OR SERVICE TERMINATION CAUSED BY: A) IMPROPER INSTALLATION OR USAGE OTHER THAN AS REQUESTED; B) THE PROTECTION OF NATIONAL OR PUBLIC INTERESTS; C) FORCE MAJEURE; D) YOURSELF OR THE THIRD PARTY, INCLUDING WITHOUT LIMITATION, USING ANY THIRD PARTY’S PRODUCTS, SOFTWARE, APPLICATIONS, AND AMONG OTHERS.

REGARDING TO THE PRODUCT WITH INTERNET ACCESS, THE USE OF PRODUCT SHALL BE WHOLLY AT YOUR OWN RISKS. EZVIZ SHALL NOT TAKE ANY RESPONSIBILITIES FOR ABNORMAL OPERATION, PRIVACY LEAKAGE OR OTHER DAMAGES RESULTING FROM CYBER ATTACK, HACKER ATTACK, VIRUS INSPECTION, OR OTHER INTERNET SECURITY RISKS; HOWEVER, EZVIZ WILL PROVIDE TIMELY TECHNICAL SUPPORT IF REQUIRED. SURVEILLANCE LAWS AND DATA PROTECTION LAWS VARY BY JURISDICTION. PLEASE CHECK ALL RELEVANT LAWS IN YOUR JURISDICTION BEFORE USING THIS PRODUCT IN ORDER TO ENSURE THAT YOUR USE CONFORMS TO THE APPLICABLE LAW. EZVIZ SHALL NOT BE LIABLE IN THE EVENT THAT THIS PRODUCT IS USED WITH ILLEGITIMATE PURPOSES.

IN THE EVENT OF ANY CONFLICTS BETWEEN THE ABOVE AND THE APPLICABLE LAW, THE LATTER PREVAILS.

Περιεχόμενα συσκευασίας

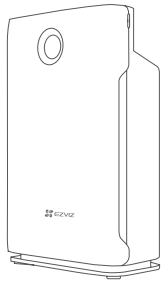

Συσκευή καθαρισμού αέρα UV-C (x1)



Οδηγός γρήγορης έναρξης (x1)

i Σημείωση: Αφαιρέστε τις πλαστικές σακούλες από τα φίλτρα πριν από την πρώτη χρήση.

Οδηγίες ασφαλείας:

i Διαβάστε όλες τις παρακάτω συμβουλές και προειδοποιήσεις πριν χρησιμοποιήσετε τη συσκευή καθαρισμού αέρα.

- Χρησιμοποιείτε μόνο σύμφωνα με τις οδηγίες στο Εγχειρίδιο χρήσης.
- Μην επιτρέπετε σε παιδιά ή άτομα με περιορισμένες σωματικές, αισθητήριες ή διανοητικές ικανότητες να χειρίζονται τη μονάδα χωρίς επίβλεψη από ενήλικα.
- Σχεδιασμένο μόνο για χρήση σε πρίζα 220-240V, 50Hz.
- Χρησιμοποιείτε μόνο σε εσωτερικούς χώρους.
- Χρησιμοποιείτε τη μονάδα μόνο όταν είναι πλήρως συναρμολογημένη.
- Μην αγγίζετε ποτέ τη μονάδα με βρεγμένα χέρια και μην την αφήνετε να έρθει σε επαφή με νερό.
- Απενεργοποιήστε όλα τα στοιχεία ελέγχου πριν αποσυνδέσετε το τροφοδοτικό.
- Αποσυνδέετε πάντα τη μονάδα από το τροφοδοτικό πριν μετακινήσετε ή καθαρίσετε τη μονάδα και όταν η μονάδα δεν χρησιμοποιείται.
- Κατά την αφαίρεση του βύσματος τροφοδοσίας, να κρατάτε πάντα το βύσμα και να μην τραβάτε ποτέ το καλώδιο.
- Αυτή η συσκευή καθαρισμού αέρα δεν αποτελεί υποκατάστατο του σωστού αερισμού, του τακτικού σκουπίσματος με ηλεκτρική σκούπα ή του απορροφητήρα ή του εξαερισμού κατά το μαγείρεμα.
- Αφήστε χώρο τουλάχιστον 20 cm στο πίσω μέρος και στις δύο πλευρές της μονάδας και αφήστε χώρο τουλάχιστον 30 cm πάνω από τη μονάδα.
- Όταν η μονάδα βρίσκεται σε λειτουργία, τοποθετήστε την σε απόσταση τουλάχιστον 2m από εξοπλισμό που εκπέμπει ηλεκτρικά κύματα, όπως τηλεοράσεις, ραδιόφωνα και ρολόγια, για να αποτρέψετε την πρόκληση ηλεκτρικών παρεμβολών.
- Μην χρησιμοποιείτε τη μονάδα σε μπάνια, κουζίνες, υγρές περιοχές, κοντά σε τζακία και μην την τοποθετείτε κοντά σε εύφλεκτα ή καύσιμα προϊόντα, καθώς μπορεί να προκληθεί ηλεκτροπληξία και πυρκαγιά.
- Μην καθαρίζετε τη μονάδα με νερό ή οποιοδήποτε άλλο υγρό, συμπεριλαμβανομένων των εύφλεκτων προϊόντων.
- Μην χρησιμοποιείτε ποτέ τη μονάδα εάν το φως ή το καλώδιο φαίνεται να έχουν υποστεί ζημιά. Επικοινωνήστε αμέσως με τον εξουσιοδοτημένο διανομέα ή εξειδικευμένο προσωπικό για έλεγχο και επισκευή.
- Μην εισάγετε δάκτυλα ή ξένα αντικείμενα στην είσοδο ή την έξοδο αέρα και μην τα φράζετε τοποθετώντας αντικείμενα στην έξοδο αέρα ή μπροστά από την είσοδο αέρα.
- Μην τοποθετείτε τίποτα πάνω στη μονάδα και μην κάθεστε πάνω στη μονάδα.
- Μην τοποθετείτε τη μονάδα ακριβώς κάτω από κλιματιστικό, καθώς μπορεί να στάξει συμπύκνωμα μέσα στη μονάδα.
- Μην χρησιμοποιείτε αυτήν τη μονάδα όταν χρησιμοποιείτε εντομοαπωθητικά εσωτερικού χώρου (αερολύματα) ή σε χώρους με ελαιώδη κατάλοιπα, φλεγόμενο θυμιάμα ή αναθυμιάσεις χημικών ουσιών.
- Μην χρησιμοποιείτε τη μονάδα σε χώρο με μεγάλες αλλαγές θερμοκρασίας, καθώς μπορεί να προκληθεί συμπύκνωση στο εσωτερικό της μονάδας.

Διάγραμμα προϊόντος

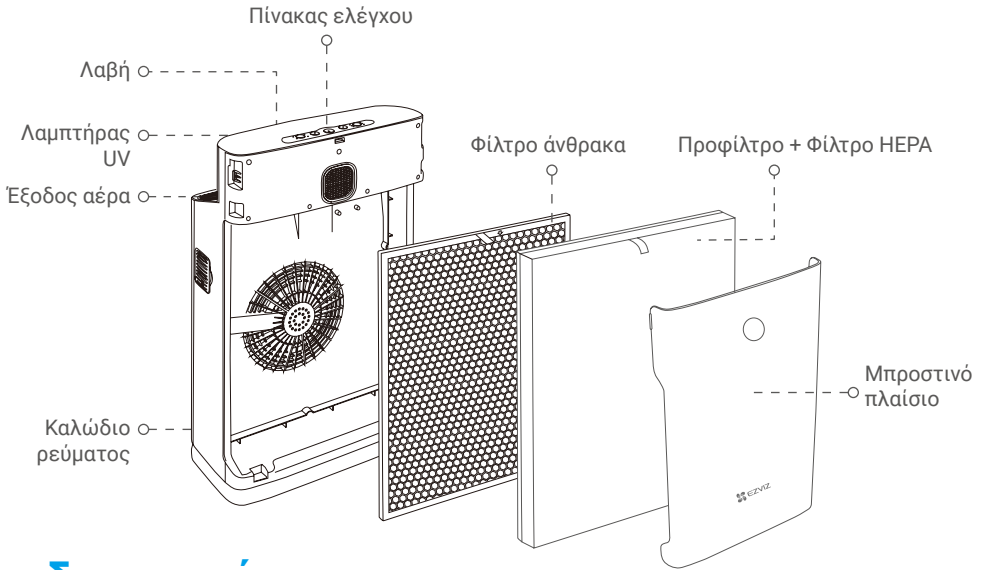

Προδιαγραφές

Μοντέλο	CS-EB350A
Τάση	220-240V~ 50Hz; 60Hz
Βαθμονόμηση ισχύος	50Hz: 80W; 60Hz: 110W
Περιοχή κάλυψης	Έως 42 τ.μ.
Στάθμη θορύβου	66 dBA (μέγ.)
CADR	350 m ³ /h (206 CFM)
Διάρκεια ζωής φίλτρου	2.000 ώρες
Βάρος	6,88 kg
Διαστάσεις	374 (Π) x 215 (Β) x 594 (Υ) mm

Σύστημα καθαρισμού

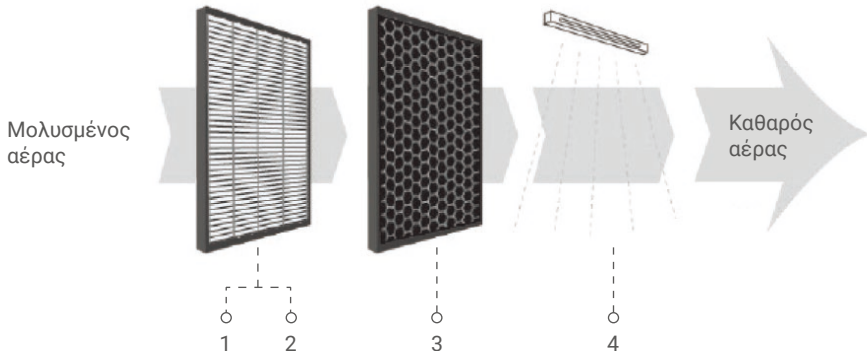

1. Προφίλτρο με δυνατότητα καθαρισμού

Παγιδεύει μεγάλα σωματίδια, όπως τρίχες ανθρώπων, τρίχωμα ζώων και σωματίδια σκόνης. Συμβάλει στην παράταση της διάρκειας ζωής των φίλτρων HEPA και ενεργού άνθρακα.

2. Φίλτρο True HEPA

Παγιδεύει έως και το 95% των αλλεργιογόνων και των αερομεταφερόμενων ρύπων σε μέγεθος έως και 0,3 μm . Αυτά τα αλλεργιογόνα περιλαμβάνουν σκόνη που προκαλεί βλάβη στους πνεύμονες, σπόρια μούχλας, σπόρια φυτών, τρίχωμα ζώων και γύρη.

3. Φίλτρο ενεργού άνθρακα

Εξουδετερώνει τις οσμές και τις πτητικές οργανικές ενώσεις (ΠΟΕ), όπως η φορμαλδεΐδη και το βενζόλιο, καθώς και άλλες επιβλαβείς αναθυμιάσεις που εκπέμπονται από τα οικιακά προϊόντα.

4. Φως UV-C (254 nm)

Αδρανοποιεί μικρόβια, όπως μικροοργανισμούς, ιούς, μύκητες και βακτήρια.

Δείκτης ποιότητας αέρα



Λεπτά σωματίδια (PM_{2,5})



Σχετική υγρασία αέρα σε %



Θερμοκρασία σε °C

Η ψηφιακή οθόνη στο μπροστινό μέρος της συσκευής καθαρισμού αέρα υποδεικνύει την τρέχουσα ποιότητα του αέρα, μετρώντας το επίπεδο των λεπτών σωματιδίων (PM_{2,5}), τη σχετική υγρασία εσωτερικού χώρου και τη θερμοκρασία εσωτερικού χώρου.

Λεπτά σωματίδια (PM_{2,5})

Το PM_{2,5} αναφέρεται σε ατμοσφαιρικά σωματίδια (PM) με διάμετρο μικρότερη από 2,5 μικρόμετρα, που είναι περίπου το 3% της διαμέτρου των ανθρώπινων τριχών. Αυτά τα σωματίδια μπορούν να προέρχονται από διάφορες πηγές σε εσωτερικούς χώρους, από χημικές ουσίες σε είδη καθαρισμού, οικοδομικά προϊόντα, έπιπλα και χαλιά, μέχρι μούχλα, βακτήρια, ακάρεα σκόνης, ακόμη και από το μαγείρεμα. Μελέτες έχουν δείξει ότι η εισπνοή υπερβολικά λεπτών σωματιδίων μπορεί να προκαλέσει προβλήματα υγείας και να διεγείρει ή να επιδεινώσει χρόνιες νόσους, όπως άσθμα, καρδιακή προσβολή, βρογχίτιδα και άλλα αναπνευστικά προβλήματα.

Λόγω των πολλών δυσμενών επιπτώσεων που μπορούν να προκαλέσουν τα λεπτά σωματίδια σε μεγάλο αριθμό ατόμων, το PM_{2,5} είναι ένας από τους κύριους ρύπους που παρακολουθούνται στενά από τις υγειονομικές αρχές σε ολόκληρο τον κόσμο. Ο παρακάτω πίνακας παρέχει μια κατά προσέγγιση ένδειξη των επιπέδων του PM_{2,5} που είναι επιβλαβή:

$\mu\text{g}/\text{m}^3$	Ποιότητα αέρα εσωτερικού χώρου
<75	Καλή
76-150	Μέση
>151	Κακή

Σχετική υγρασία εσωτερικού χώρου

Τα επίπεδα υγρασίας σε εσωτερικούς χώρους παρέχουν επίσης μια καλή ένδειξη για την υγιεινή ποιότητα αέρα εσωτερικού χώρου. Γενικά, το επίπεδο σχετικής υγρασίας 45 έως 60% είναι βέλτιστο σε εσωτερικούς χώρους. Συνιστάται επίπεδο υγρασίας 50% για την παρεμπόδιση της ανάπτυξης ακάρεων σκόνης, μούχλας και βακτηρίων. Σε ψυχρότερα κλίματα, μπορεί να προτιμηθεί χαμηλότερο επίπεδο υγρασίας 30 έως 40%, ώστε να αποφευχθεί η συμπύκνωση υδρατμών σε παράθυρα και άλλες επιφάνειες.

Πίνακας ελέγχου

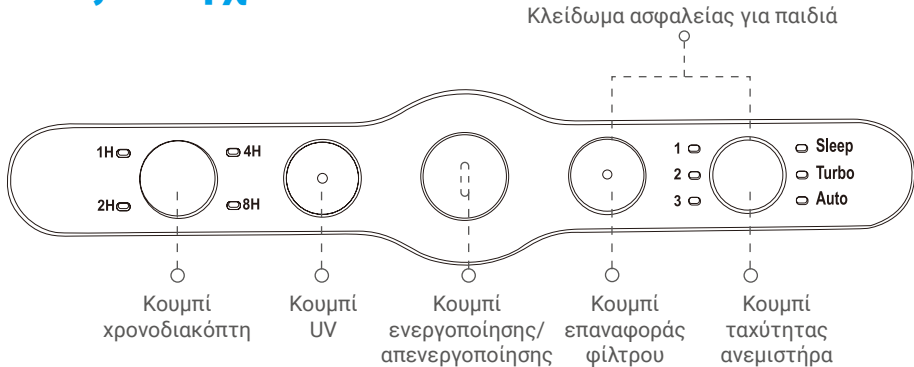

Κουμπί χρονοδιακόπτη

Η συσκευή καθαρισμού αέρα μπορεί να ρυθμιστεί ώστε να λειτουργεί ανά διαστήματα των 1, 2, 4 ή 8 ωρών, διακόπτοντας αυτόματα τη λειτουργία όταν παρέλθει ο επιλεγμένος χρόνος λειτουργίας.

Πατήστε επανειλημμένα αυτό το κουμπί μέχρι να επιλεγεί η επιθυμητή ρύθμιση χρονοδιακόπτη (η λυχνία LED θα ανάψει).

Για να επιλέξετε τον συνεχή τρόπο λειτουργίας, πατήστε επανειλημμένα το κουμπί μέχρι να σβήσουν όλες οι λυχνίες του χρονοδιακόπτη.

Κουμπί UV

Πατήστε αυτό το κουμπί για να ενεργοποιήσετε ή να απενεργοποιήσετε τη λειτουργία φωτός UV-C.

Κουμπί λειτουργίας

Πατήστε αυτό το κουμπί για να ενεργοποιήσετε ή να απενεργοποιήσετε τη συσκευή καθαρισμού αέρα.

Κουμπί επαναφοράς φίλτρου

Αυτή η λυχνία αναβοσβήνει μετά από 2.000 ώρες χρήσης, για να υποδείξει ότι τα φίλτρα χρειάζονται αντικατάσταση. Πατήστε αυτό το κουμπί για να το επαναφέρετε μετά την αντικατάσταση των φίλτρων.

Κουμπί ταχύτητας ανεμιστήρα

Η συσκευή καθαρισμού αέρα διαθέτει τρεις ταχύτητες ανεμιστήρα και τρεις λειτουργίες (αναστολή λειτουργίας, turbo, αυτόματη λειτουργία). Πατήστε επανειλημμένα αυτό το κουμπί μέχρι να επιλεγεί η επιθυμητή ρύθμιση ταχύτητας ανεμιστήρα (η λυχνία LED θα ανάψει).

Λειτουργία κλειδώματος ασφαλείας για παιδιά

Πατήστε παρτεταμένα τα κουμπί Επαναφοράς φίλτρου και Ταχύτητας ανεμιστήρα για 3 δευτερόλεπτα, για να ενεργοποιήσετε τη λειτουργία Κλειδώματος ασφαλείας για παιδιά.

Η λυχνία του κουμπιού λειτουργίας αναβοσβήνει (0,5 δευτερόλεπτο αναμμένη και 0,5 δευτερόλεπτο σβηστή), για να υποδείξει ότι έχει ενεργοποιηθεί η λειτουργία Κλειδώματος ασφαλείας για παιδιά. Όταν είναι ενεργοποιημένο το Κλειδώμα ασφαλείας για παιδιά, το πάτημα των κουμπιών του πίνακα ελέγχου δεν θα έχει κανένα αποτέλεσμα.

Για να απενεργοποιήσετε τη λειτουργία Κλειδώματος ασφαλείας για παιδιά, πατήστε παρτεταμένα τα κουμπί Επαναφοράς φίλτρου και Ταχύτητας ανεμιστήρα για 3 δευτερόλεπτα. Όλα τα κουμπί του πίνακα ελέγχου θα επανέλθουν στην κανονική λειτουργία.

Οδηγίες λειτουργίας

i Σημείωση: Αφαιρέστε τις πλαστικές σακούλες από τα φίλτρα πριν από την πρώτη χρήση.

1. Συνδέστε τη μονάδα σε κατάλληλη πρίζα.
2. Πατήστε το κουμπί λειτουργίας για να ενεργοποιήσετε τη μονάδα.
3. Αλλάξτε τις ρυθμίσεις χρονοδιακόπτη, ταχύτητας ανεμιστήρα ή UV, εάν θέλετε (ανατρέξτε στην περιγραφή του Πίνακα ελέγχου).
4. Πατήστε το κουμπί λειτουργίας για να απενεργοποιήσετε τη μονάδα.

Όταν η μονάδα δεν χρησιμοποιείται, απενεργοποιήστε την και αποσυνδέστε την από την πρίζα.

Καθαρισμός και συντήρηση

Καθαρισμός της μονάδας

- Αποσυνδέετε πάντα το τροφοδοτικό πριν καθαρίσετε τη μονάδα.
- Μην τοποθετείτε τη μονάδα σε νερό και μην χρησιμοποιείτε νερό για να την πλύνετε απευθείας.
- Μην χρησιμοποιείτε αλκοόλη, λάδι, βενζόλιο ή διαβρωτικά ή εύφλεκτα απορρυπαντικά για τον καθαρισμό της μονάδας.
- Χρησιμοποιήστε ένα μαλακό πανί με ήπιο απορρυπαντικό για να καθαρίσετε τη μονάδα και βεβαιωθείτε ότι η μονάδα είναι εντελώς στεγνή μετά τον καθαρισμό.
- Καθαρίζετε τακτικά την εσωτερική και την εξωτερική επιφάνεια, για να αποφύγετε τη συγκέντρωση σκόνης.
- Για τη συντήρηση ή την αντικατάσταση των φίλτρων, ανατρέξτε στις οδηγίες Αντικατάστασης φίλτρου.

Οδηγίες αποθήκευσης

Εάν η μονάδα δεν πρόκειται να χρησιμοποιηθεί για μεγάλο χρονικό διάστημα, συσκευάστε την και αποθηκεύστε την σωστά μακριά από υγρασία και άμεσο ηλιακό φως:

- Αποσυνδέστε το τροφοδοτικό της μονάδας.
- Καθαρίστε το προφίλτρο.
- Χρησιμοποιήστε ένα μαλακό πανί για να καθαρίσετε την είσοδο αέρα και την έξοδο αέρα.

Προσοχή

Η σωστή χρήση και η τακτική συντήρηση μπορούν να διασφαλίσουν την αποτελεσματική λειτουργία και να παρατείνουν τη διάρκεια ζωής της μονάδας. Μην επιχειρήσετε να επισκευάσετε ή να ρυθμίσετε ηλεκτρικές ή μηχανικές λειτουργίες σε αυτήν τη μονάδα. Όλες οι εργασίες συντήρησης θα πρέπει να εκτελούνται μόνο από εξειδικευμένο προσωπικό.

Αντικατάσταση φίλτρου

Ενδεικτική λυχνία αντικατάστασης φίλτρου

Μετά από 2.000 ώρες χρήσης, η λυχνία του κουμπιού "Επαναφοράς φίλτρου" αναβοσβήνει κατά τη λειτουργία. Αυτό υποδεικνύει ότι τα φίλτρα στη συσκευή καθαρισμού αέρα πρέπει να αντικατασταθούν.

Αντικαταστήστε τα φίλτρα σύμφωνα με τις παρακάτω οδηγίες. Στη συνέχεια, πατήστε το κουμπί Επαναφοράς φίλτρου, για να μηδενίσετε τον ενσωματωμένο χρονοδιακόπτη αντικατάστασης φίλτρου.

Οδηγίες αντικατάστασης φίλτρου

Η συσκευή καθαρισμού αέρα παρέχεται με τα φίλτρα τοποθετημένα στο εσωτερικό, αλλά θα χρειαστεί να αφαιρέσετε την πλαστική συσκευασία από τα φίλτρα πριν χρησιμοποιήσετε τη συσκευή καθαρισμού αέρα για πρώτη φορά.

Κατά την αντικατάσταση με νέα φίλτρα, αφαιρέστε όλες τις συσκευασίες και τοποθετήστε τα φίλτρα στη μονάδα, όπως περιγράφεται παρακάτω.

- i**
- Τοποθετήστε τη μονάδα στον τοίχο για μεγαλύτερη σταθερότητα όταν αφαιρείτε ή τοποθετείτε φίλτρα.
 - Βεβαιωθείτε ότι τοποθετείτε τα φίλτρα με τη σωστή σειρά και θέση.

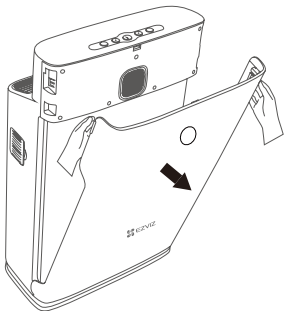

Βήμα 1.

Κρατήστε το επάνω μέρος του μπροστινού πλαισίου και τραβήξτε το προς τα εμπρός για να το αφαιρέσετε από τη συσκευή καθαρισμού αέρα.



Βήμα 2.

Αφαιρέστε όλα τα υλικά συσκευασίας από το προφίλτρο + το φίλτρο HEPA και το φίλτρο άνθρακα.

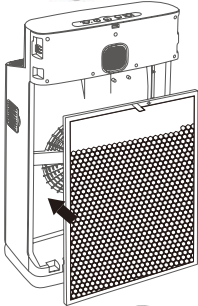

Βήμα 3.

Τοποθετήστε το φίλτρο άνθρακα στη συσκευή καθαρισμού αέρα με την ετικέτα στραμμένη προς το μέρος σας.

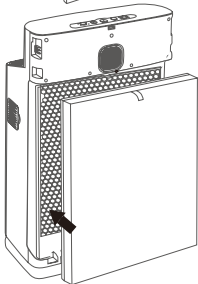

Βήμα 4.

Τοποθετήστε το προφίλτρο + το φίλτρο HEPA στη συσκευή καθαρισμού αέρα με την ετικέτα στραμμένη προς το μέρος σας.

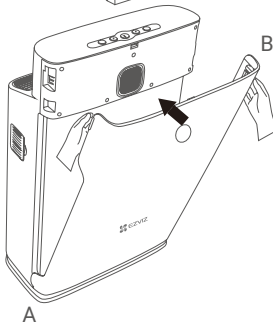

Βήμα 5.

Επανατοποθετήστε το μπροστινό πλαίσιο, στερεώνοντάς το πρώτα στο κάτω μέρος της συσκευής καθαρισμού αέρα (A). Στη συνέχεια, σπρώξτε προσεκτικά το επάνω μέρος του πλαισίου στο σώμα της συσκευής καθαρισμού αέρα (B), για να το ασφαλίσετε στη θέση του.

Συντήρηση προφίλτρου

- Καθαρίζετε τακτικά το προφίλτρο για να διατηρήσετε την απόδοση της συσκευής καθαρισμού αέρα.
- Το προφίλτρο μπορεί να καθαριστεί προσεκτικά με ηλεκτρική σκούπα, με τα εξαρτήματα του εργαλείου χειρός (χωρίς περιστρεφόμενες βούρτσες).
- Μην χρησιμοποιείτε διαλύματα, βούρτσες ή αιχμηρά αντικείμενα για τον καθαρισμό του προφίλτρου, καθώς μπορεί να προκληθεί ζημιά στο φίλτρο.

Συντήρηση φίλτρου HEPA/ενεργού άνθρακα

- Το φίλτρο HEPA/ενεργού άνθρακα δεν πλένεται.
- Μπορείτε να χρησιμοποιείτε μια ηλεκτρική σκούπα για να καθαρίζετε προσεκτικά το φίλτρο HEPA περιοδικά.
- Αντικαταστήστε με νέα φίλτρα όταν ανάψει η λυχνία αντικατάστασης φίλτρου.

Οδηγός αντιμετώπισης προβλημάτων

Πρόβλημα	Πιθανή αιτία	Λύση
Η μονάδα δεν λειτουργεί	Το καλώδιο τροφοδοσίας δεν είναι συνδεδεμένο στην πρίζα	Συνδέστε το καλώδιο τροφοδοσίας
	Το καλώδιο τροφοδοσίας δεν έχει συνδεθεί σωστά	Συνδέστε σωστά το καλώδιο τροφοδοσίας
	Το μπροστινό κάλυμμα δεν έχει τοποθετηθεί σωστά	Επανατοποθετήστε το μπροστινό κάλυμμα
Δυνατός θόρυβος	Τα φίλτρα δεν είναι αποσυσκευασμένα	Αφαιρέστε τη συσκευασία των φίλτρων (βλ. Οδηγίες αντικατάστασης φίλτρου)
	Υπερβολική σκόνη στο προφίλτρο	Καθαρίστε το προφίλτρο
	Βρόμικα φίλτρα HEPA και ενεργού άνθρακα	Αντικαταστήστε τα φίλτρα HEPA και ενεργού άνθρακα
Μη φυσιολογικός θόρυβος	Χαλαρά εξαρτήματα στο εσωτερικό της μονάδας	Επικοινωνήστε με το κέντρο εξυπηρέτησης πελατών
	Χαλασμένο μοτέρ	
Οι ενδεικτικές λυχνίες δεν ανάβουν	Βλάβη ελέγχου κυκλώματος προϊόντος	Επικοινωνήστε με το κέντρο εξυπηρέτησης πελατών
Η ενδεικτική λυχνία UV-C είναι σβηστή	Το UV-C είναι απενεργοποιημένο	Πατήστε το κουμπί UV-C.
	Το φως UV-C έχει σπάσει ή χρειάζεται αντικατάσταση	Επικοινωνήστε με το κέντρο εξυπηρέτησης πελατών
Μειωμένη ροή αέρα	Τα φίλτρα είναι βρόμικα	Αντικαταστήστε τα φίλτρα
	Τα φίλτρα δεν είναι αποσυσκευασμένα	Αποσυσκευάστε τα φίλτρα